



Ditec DAB105

Az intelligens automatika
megkönnyíti életét

HU

VERS ATILE

Teljesítmény

Erőteljes és kompakt operátor, ami alkalmas nagy forgalmú átjárók, vészkijáratok, tűzgátló ajtók igényeinek kielégítésére. Teljes mértékben megfelel a legtöbb európai szabályozásnak.

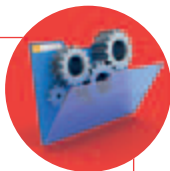

Kényelmes és rugalmas

A modern épületek rugalmas és alkalmazkodó megoldásokat igényelnek. A legújabb vezérlés további tulajdonságokat és fejlett funkciókat kínál, így testre szabható az automatizálás.

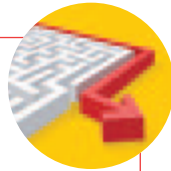

Biztonságos és megbízható

Biztonságos és kényelmes hozzáférés korlátok nélkül. Megfelel a közszolgálati szektor szigorú követelményeinek is, köszönhetően az energiatakarékos üzemmódnak. Továbbá a DAB105 indítható nyomógombbal, szenzorokkal vagy a "Nyomd és menj" funkcióval.

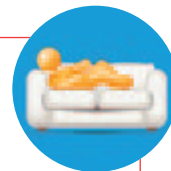

Ditec DAB105



A Ditec DAB105 korlátok nélküli hozzáférést és könnyű kezelhetőséget biztosít
Fedezze fel jellemzőit, melyek különlegessé teszik

Teljesítmény

- Nagy teherbírású szervo-rásegítéssel, enkóder vezérelt operátor, ami 90 kg ajtó tömegig használható
- Megbízható operátor: erős alkatrészek, az operátor státusz valós idejű ellenőrzése
- A biztonságot garantálják a technológiai jellemzők, az "SOS riasztás rendszer", ami a mozgásérzékelő jelére nyit
- Nagyon alacsony zajszint
- Számos további fejlett funkció teszi a Ditec DAB105 automatikát a legjobb a kategóriájában

Kellemes és rugalmas

- Könnyen telepíthető, beállítható, elérhetők a NYOMD vagy HÚZD konfigurációk
- Egyszerű program kiválasztás, szükség esetén bővítő kártya további funkciók
- Az operátor megfelel a speciális telepítési követelményeknek (kétszárnyú ajtók, telepítés szeles környezetbe, beléptető rendszerek)
- Egyszerűen rendelhető: 1 tétel az operátor + fedél (csak a kart kell hozzáadni)
- Rásegítés: a teljes nyitási művelet motorral segített, ez ideális mozgássérültek számára is.

Biztonságos és megbízható

- Különböző üzemmód a különböző igényekhez (NYOMD ÉS MENJ, erő rásegítés, kulcs impulzus)
- Alacsony energia üzemmód és akkumulátor készlet választható
- Kényelmes operátor vezérlés érzékelőkkel, kapcsolókkal, és kulcsos választó kapcsolóval
- Tűzbiztos változat (SP SITAC tesztelt)

Fő alkatrészek

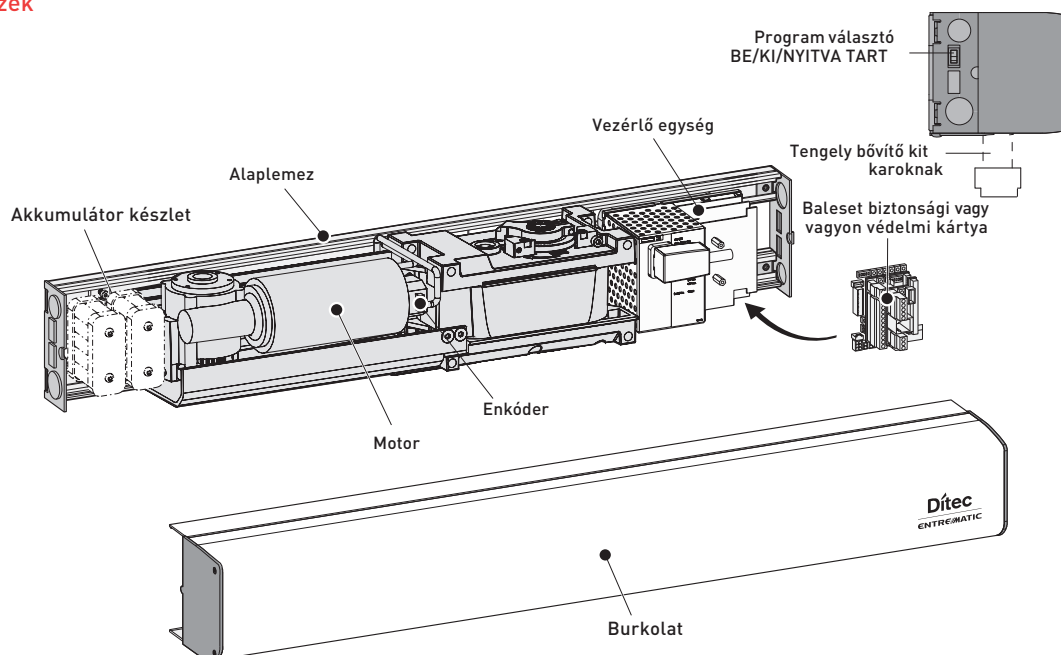

Főbb jellemzők

Max teherbírás	90 kg x 1.2 m
Automatizálás nyíló ajtókhöz	motoros nyitás, rugós és motoros zárás
Terhelési osztály	5 - nagyon nehéz
Élettartam	1,000,000 ciklus
Védelmi szint	IP 20
Működési hőmérséklet	-20°C / +45°C
Nyitási idő	3 ÷ 6 0°-80°
Zárási idő	3 ÷ 6 90°-10°
Nyitva tartási idő	1.5 ÷ 30 s
Termék méretek (mm)	111x131x720



Kiegészítők

Mozgató karok

DAB805PSA –PSAF
Kar csuklós mozgással



Csuklós - DAB805PSA –PSAF

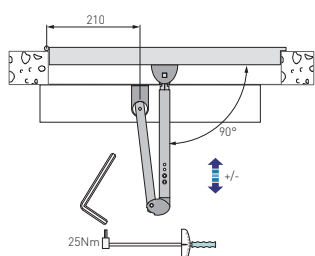

DAB805PLAT
Három részes csuklós
kar, befelé nyíló ajtókhöz,



Három részes csuklós - DAB805PLAT

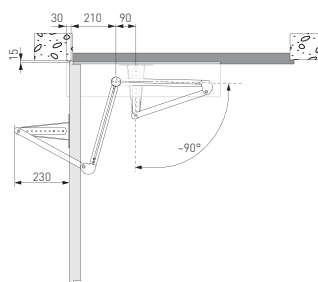

DAB805PLA –PLAB
Kar csúszo mozgással
A PLAB egy anti-pánik
kitörés rendszer



Csúszo - DAB805PLA

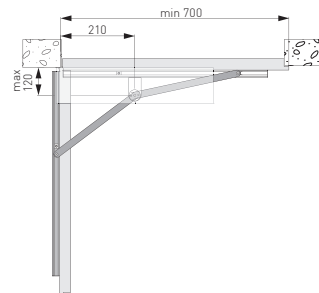

Speciális kiegészítők

- DAB905BAT: akkumulátor készlet
- COM400MHB: mechanikus program választó kapcsoló
- COM400MKB: mechanikus program választó kapcsoló

Vezérlés kiegészítők és érzékelők

Az automatizálás kiegészíthető Ditec vezérlő és biztonsági eszközökkel.

A megfelelő tételek kiválasztásához lásd a PM általános árlistát.

Tanúsítványok

MD
Gépek Irányelv

EMCD
Elektromágneses Meg-
felelőségi Irányelv

LVD
Alacsony Feszültség
Irányelv

EN 16005
Felhasználó Biztonsági
Szabvány

**Tűzbiztos
SP SITAC**
által tesztelt

Amikor kiépít egy rendszert, csak a DITEC kiegészítőket és biztonsági egységeket használja.

Minden DITEC automatika rendelkezik a CE megfelelőségi jelöléssel, úgy tervezték és építették ezeket, hogy megfeleljen a biztonsági követelményeknek, a Gépek Irányelvnek (2006/42/EC), az Elektromágneses Összeférhetőség Irányelvnek (2004/108/EC) a Kisfeszültségű Irányelvnek (2006/95/EC) és más irányelveknek, törvényeknek, a speciális termékekre és helyzetekre vonatkozó szabványoknak.

A Társaság fenntartja a jogot, hogy változásokat tegyen, amelyek javíthatják a termékeket.

Emiatt a katalógusban szereplő technikai részletek tájékoztató jellegűek.

Az ebben a prospektusban bemutatott képek az érintettek beleegyezésével, vagy nyilvános helyen készültek.

További információ, és műszaki útmutatók: www.ditec.hu

Ditec
ENTRE//MATIC



Automata Bejratok Specialistája Kft.

1211 Budapest, II, Rákóczi Ferenc u. 335/a

Tel +36 1 278 4060• Fax: Fax +36 1 276 1571

info@ditec.hu

www.ditec.hu

Cod. P203B - 11/2013
Ditec DAB105

gdp milano 148965

Jelenleg Ditec gyári képviselet van a következő országokban ill. térségben: Belgium, Franciaország, Németország, Portugália, Spanyolország, Svédország, Svájc, Törökország, Latin Amerika, USA, Kanada és Kína.

A címeket és az elérhetőségeket a Ditec Entrematic weboldalon találja.

Látogasson el a www.ditecentrematic.com oldalra.

